



INTERSTAR





Souverän unterwegs

Robust, zuverlässig und angenehm praktisch. Mit dem Nissan Interstar sind Sie immer einen Schritt voraus, egal welcher Job gerade ansteht. Mit einer breiten Palette von erhältlichen Varianten können Sie genau das richtige Fahrzeug für Ihre Anforderungen auswählen.

Wesentliche Leistungs-Kennzahlen

TWIN-TURBO-MOTOR

Leistung & Effizienz. Der 2.3 l dCi Twin-Turbo des Nissan Interstar bietet höhere Leistung bei reduziertem Kraftstoffverbrauch und niedrigeren CO₂-Emissionen. Erfreulich sind auch die niedrigen Betriebskosten: Wartungsintervalle von bis zu 30.000 km oder alle zwei Jahre tragen zu den niedrigen Betriebskosten des Interstar bei.

DER NISSAN INTERSTAR PACKT DAS

Profitieren Sie von maximalem Laderaum mit 10 verschiedenen Laderaumvolumen, bis zu 4,40 m Ladelänge und Nutzlasten bis zu 1.587 kg (für den Kastenwagen) oder bis zu 1.846 kg (für das Plattform-Fahrgestell).

FRONT- ODER HECKANTRIEB

Der passende Antrieb für Ihre Aufgaben. Wählen Sie Frontantrieb für einfaches Beladen, mehr Laderaum und bessere Kraftstoffeffizienz oder Heckantrieb für sichereres Handling bei Vollast oder beim Anhängerbetrieb.

FÜR IHRE BRANCHE ENTWICKELT

Mit einer großen Auswahl an verfügbaren Auf- und Umbauten können Sie den Nissan Interstar zum perfekten Werkzeug für Ihr Unternehmen machen. Wählen Sie aus verschiedenen Karosserieförmern, Maßen, Radständen und Nutzlasten und stellen Sie sich das ideale Nutzfahrzeug für Ihre Anforderungen zusammen.



Kastenwagen



Plattform-Fahrgestell



Fahrgestell



Kipper



Pritschenwagen



Bis zu 4,40 m
Ladelänge



Bis zu 1.587 kg
Nutzlast



Bis zu 17 m³
Ladevolumen

HILFREICHE TECHNOLOGIEN

Genießen Sie eine entspanntere Fahrt dank der fortschrittlichen Technologien von Nissan. Nützlich und einfach zu bedienen, wurden sie dafür entwickelt, Ihr Fahrerlebnis zu verbessern.
Klimaanlage*
Geschwindigkeitsregelanlage und -begrenzer*
Einparkensensoren vorne und hinten sowie Rückfahrkamera*
NissanConnect Navigationssystem*
Fernlicht-Assistent*
Spurhalte-Assistent*
Android Auto™ und Apple CarPlay**

*Die Ausstattungsmerkmale sind je nach Ausstattungsvariante serienmäßig oder nur optional (gegen Aufpreis) erhältlich.



Für jeden die optimale Lösung

Unschlagbares Potenzial. Der Nissan Interstar bietet eine der breitesten Modellpaletten im Markt der leichten Nutzfahrzeuge. Eine große Auswahl an Radständen, Längen und Höhen, Nutzlasten, Motoren sowie Front- oder Heckantrieb plus zusätzlichen Auf- und Umbauten bietet alles, was Sie für eine optimale Lösung benötigen.



Stets gut aufgehoben

Zahlreiche Ablagen in der aufgeräumten Fahrerkabine bieten einen sicheren Stauraum für alle Materialien Ihres Arbeitsalltags. Äußerst praktisch sind außerdem der umklappbare Front-Mittelsitz mit drehbarem Tisch und ein zusätzlicher ausziehbarer Tisch.



- A**

Becher- und Flaschenhalter*
- B**

Drehbarer Tisch zwischen den Vordersitzen*
- C**

Zusätzliches Handschuhfach*
- D**

Zweigeteilter Stauraum unter den Sitzen*
- E**

Ausziehbarer Tisch*

**Die Ausstattungsmerkmale sind je nach Ausstattungsvariante serienmäßig oder nur optional (gegen Aufpreis) erhältlich.*

Der Nissan Interstar schafft was weg

Mehr nutzbarer Laderaum. Für welchen Nissan Interstar Sie sich letztlich auch entscheiden – er ist so konzipiert, dass er innerhalb seiner Abmessungen maximalen Laderaum bietet. Beim Kastenwagen haben Sie die Wahl zwischen einem Laderaumvolumen von 8 m³ bis zu 17 m³ mit einem Fassungsvermögen von bis zu 5 Europaletten. Auch sperriges Gut lässt sich durch Laderaumlängen von bis zu 4,40 m problemlos transportieren. Selbst schwere Lasten sind für den Nissan Interstar kein Problem: Er erzielt je nach Tonnage eine Nutzlast von bis zu 1.587 kg (für den Kastenwagen) oder bis zu 1.846 kg (für das Plattform-Fahrgestell). Dank der niedrigen Ladekante und großen Türen lässt sich im Interstar auch sperriges Transportgut ganz einfach verladen.

Ladelänge von
2,60 m bis
4,40 m

Nutzlasten von
901 kg bis
1.587 kg

Ladevolumen
von 8 m³ bis
17 m³





Front- oder Heckantrieb

Das Beste für Ihr Business. Beim Nissan Interstar haben Sie die Wahl zwischen Front- und Heckantrieb mit einer Vielzahl von Auf- und Umbauten.



FRONTANTRIEB

Der Nissan Interstar mit Frontantrieb hat eine niedrige Chassishöhe. Dies erleichtert das Be- und Entladen enorm. Außerdem sorgt es für ein größeres Platzangebot im Laderaum und verbesserte Effizienz. Dank des niedrigeren Leergewichts steigt die Nutzlast und sinkt der Kraftstoffverbrauch.



HECKANTRIEB

Der Heckantrieb ist gewöhnlich erste Wahl für mittlere bis schwere Einsätze. Er ermöglicht eine gleichmäßige Verteilung der Lasten von vorne bis hinten und garantiert so auch bei voller Beladung ein sicheres Handling. Mit Einzel- oder Doppelbereifung hinten eignet sich der heckangetriebene Nissan Interstar am besten für den Anhängerbetrieb (bis zu 3 t).



INTERSTAR

Augen rundum

Die Einparksensoren vorne und hinten* sind nur eins der vielen intelligenten Fahrerassistenz-Systeme, die für den Nissan Interstar erhältlich sind. Wenn Sie bei niedriger Geschwindigkeit rangieren, erkennt das System vorne und hinten Objekte in Ihrem Weg und warnt Sie, wenn Sie ihnen näherkommen.



INTELLIGENTER SPURHALTE-ASSISTENT*
Der Intelligente Spurhalte-Assistent warnt den Fahrer, wenn das Fahrzeug beginnt von der Fahrspur abzukommen. Das System überwacht visuell die Markierungen links und rechts der Spur. Falls ein Risiko besteht, dass das Fahrzeug unbeabsichtigt die Fahrspur verlässt, gibt das System eine optische und akustische Warnung aus.



TOTWINKEL-ASSISTENT*
Hilft dem Fahrer eine Kollision zu vermeiden, indem er beim Spurwechsel Fahrzeuge im toten Winkel erkennt. Wenn das System ein Fahrzeug erkennt, das sich auf der Nachbarspur dem Heck des Nissan Interstar nähert, dann informiert es den Fahrer mit einer Anzeige.



FERNLICHT-ASSISTENT*
Wechselt automatisch von Abblend- auf Fernlicht und zurück, um den Fahrer zu entlasten. Das System stellt die Scheinwerfer automatisch auf Abblendlicht, wenn es ein vorausfahrendes oder entgegenkommendes Fahrzeug erkennt. Die dadurch häufigere Aktivierung des Fernlichts ermöglicht ein schnelleres Erkennen von Fußgängern und unterstützt damit ein sicheres Fahren.



SEITENWIND-ASSISTENT*
Die Seitenwind-Assistenztechnologie erkennt, wenn das Fahrzeug bei Geradeausfahrt wegen einer seitlichen Windböe ins Schwanken gerät, und begrenzt die Wankbewegung zur Seite, indem sie diese mit leichten Lenkkorrekturen ausgleicht.



BERGANFAHR-ASSISTENT*
Unterstützt beim Losfahren an einer Steigung. Diese Technologie ermöglicht dem Fahrer, mühelos vom Brems- auf das Gaspedal zu wechseln, ohne dass das Fahrzeug zurückrollt – für sicheres Anfahren am Berg.

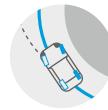

INTELLIGENTE SPURKONTROLLE*
Stabilisiert automatisch das Fahrzeug, indem falls nötig jedes Rad individuell abgebremst und das Motor-Drehmoment reduziert wird. Das System verwendet Sensoren, die die Drehgeschwindigkeit der Räder, den Lenkwinkel und die Rotation des Fahrzeugs um die vertikale Achse messen.



Rückfahrkamera*



Rückfahrkamera mit Monitor im Innenrückspiegel*



Totwinkelspiegel



Fahrer- und Beifahrerairbags



**Die Ausstattungsmerkmale sind je nach Ausstattungsvariante serienmäßig oder nur optional (gegen Aufpreis) erhältlich. Sie sollten sich nicht ausschließlich auf Fahrer-Komfortfunktionen verlassen. Die Fahrerassistenz-Systeme können physikalisch und systembedingt vorgegebene Grenzen nicht überwinden. Der Fahrer muss deshalb stets aufmerksam sein und ggf. selbst eingreifen. Einige Funktionen können möglicherweise je nach Bedingungen und Umständen nicht funktionieren. Geschwindigkeits- und andere Begrenzungen gelten. Für die allg. Betriebsbedingungen der Nissan Technologien wenden Sie sich bitte an Ihren Nissan Partner oder gehen Sie auf www.nissan.de.*

Innovative Technologien machen das Fahren leichter

Innovation bedeutet für uns bei Nissan, die fortschrittlichsten und praktischsten Ausstattungsmerkmale für jeden zugänglicher zu machen. Unsere Technologien sind einfach bedienbar. Das macht das Fahren sicherer und angenehmer. Mit dem digitalen Radio werden die Klangqualität und das Hörerlebnis verbessert.



NissanConnect mit 7"-Touchscreen*



Digitalradio (DAB) mit MP3-Wiedergabe, Bluetooth®-Freisprecheinrichtung



USB-2.0-Anschluss*



Klimaanlage*



Geschwindigkeitsregel-
anlage und -begrenzer*



Nebelscheinwerfer*



Fahrlichtautomatik*



Zentralverriegelung mit
Funkfernbedienung

androidauto

Works with
Apple CarPlay

*Die Ausstattungsmerkmale sind je nach Ausstattungsvariante serienmäßig oder nur optional (gegen Aufpreis) erhältlich.

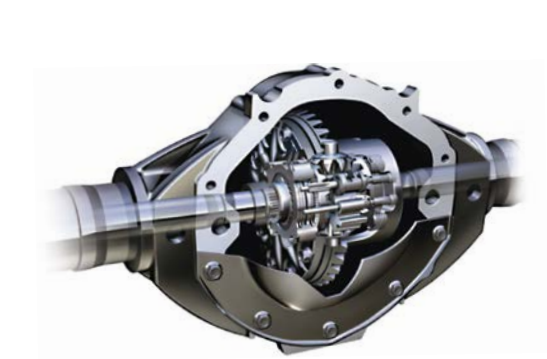

Passen Sie den Nissan Interstar an Ihren Arbeitsalltag an

Sie wissen genau, was am besten für Ihr Unternehmen ist. Deshalb bieten wir eine Vielzahl praktischer Optionen an, mit denen Sie Ihren neuen Nissan Interstar exakt auf Ihre Bedürfnisse zuschneiden können. Was auch immer der Arbeitstag mit sich bringt, der Nissan Interstar ist auf alles vorbereitet.



A
Trennwand aus Stahl, geschlossen

B
Trennwand aus Stahl mit Fenster (vergittert)*

C
Sperrdifferential (für Heckantrieb)*

D
Trittstufe am Heck*

E
Anhängerkupplung mit Kugelgelenk*

F
Nebenantrieb von Motor und Getriebe*

*Die Ausstattungsmerkmale sind je nach Ausstattungsvariante serienmäßig oder nur optional (gegen Aufpreis) erhältlich.

Auf- und Umbauten für den Nissan Interstar Ready for Business

Dank seines niedrigen und stabilen Chassis ist der Nissan Interstar die ideale Basis für eine breite Palette von Auf- und Umbauten. Nissan sucht immer nach neuen Wegen, Sie dabei zu unterstützen Ihr Unternehmen voranzubringen. Deshalb haben wir gemeinsam mit unseren zahlreichen Umbaupartnern maßgeschneiderte Auf- und Umbauten entwickelt. Nissan Auf- und Umbauten entstehen in Kooperation mit unseren Umbaupartnern und sind daher auch stets von unserer 5-Jahres-Garantie abgedeckt. Sie können außerdem Zeit sparen, da Sie nicht selbst einen Umbaupartner kontaktieren müssen. Egal ob Sie einen Pritschenwagen, Kofferaufbau (auf Anfrage) oder einen Spezialumbau benötigen, Ihr Umbauspezialist bei Ihrem Nissan Händler kümmert sich um Ihre Bestellung – von der Auswahl über die Auslieferung bis hin zur regelmäßigen Wartung. Mit nur einem Ansprechpartner wird der Bestellvorgang einfacher und effizienter. Wenn Sie Ihren neuen Nissan Interstar noch genauer auf Ihre individuellen Anforderungen zuschneiden möchten, können Sie sich von Ihrem Nissan Händler über die große Vielfalt an Auf- und Umbauten beraten lassen, die unsere Nissan-zertifizierten Auf- und Umbaupartner anbieten. Zudem finden Sie detailliertere Informationen in der Auf- und Umbaubroschüre.



▲
PRITSCHENWAGEN

▲
KOFFERAUFBAU (AUF ANFRAGE)

5 JAHRE
NISSAN GARANTIE

5 Jahre Herstellergarantie bis 160.000 km für den Nissan Townstar, Nissan Primastar und Nissan Interstar. Weitere Informationen zu den umfangreichen Nissan Garantieleistungen finden Sie auf <http://www.nissan.de/> oder fragen Sie Ihren Nissan Partner.



Mehrwert

Personalisieren Sie Ihren neuen Nissan Interstar. Von praktischen Details wie Sitzüberzügen, schützenden Fußmatten und Schmutzfängern über nützliches Zubehör wie Anhängerkupplung oder Dachgalerie bis hin zu hilfreicher Technologie wie einer Rückfahrkamera macht Nissan Original-Zubehör das Leben sicherer und leichter.



TRANSPORT

- 1 - Leiter*
- 2 - Geflanschte Anhängerkupplung** mit 7-poligem oder 13-poligem Elektrosatz mit Kugelkopf und Haken (auch mit Zughaken oder Klauen-, Zapfen- und Kugelnkupplung erhältlich)
- 3 - Querträger
- 4 - Dachgepäckträger und Dachgalerie

KOMFORT UND SCHUTZ

- 5 - Schutzgitter
- 6 - Textil- oder Gummi-Fußmatten
- 7 - Schmutzfänger
- 8 - Sitzbezüge

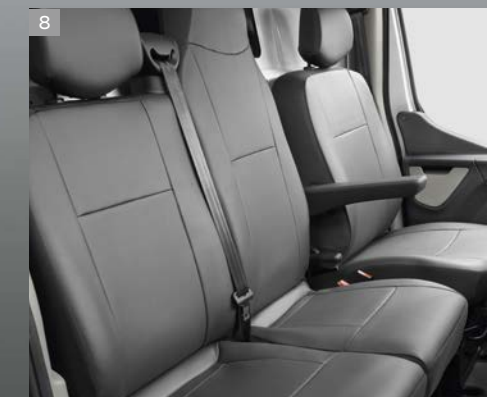
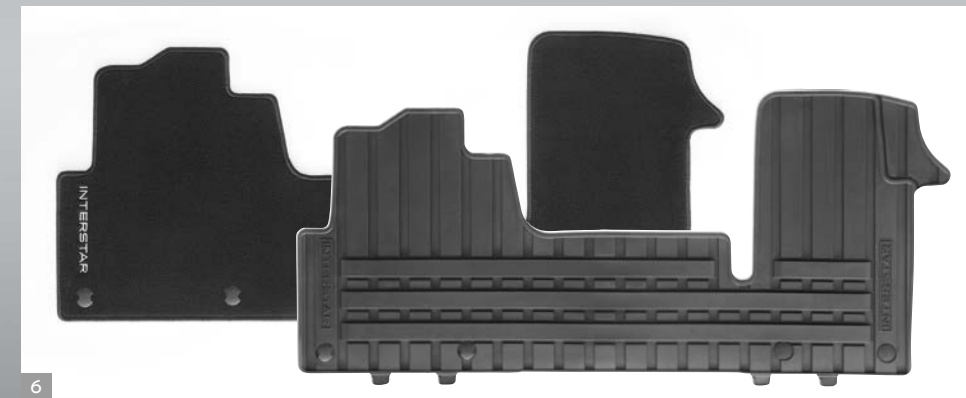
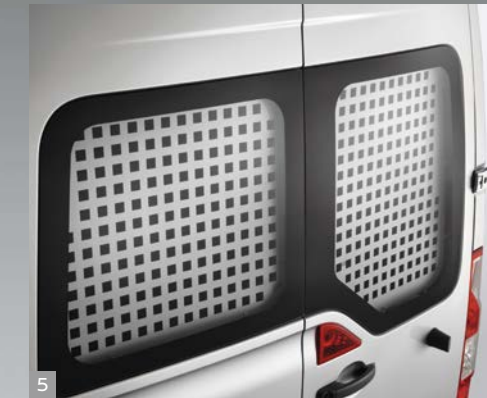

*In Deutschland nicht erhältlich.
**Anhängerkupplung optional erhältlich.

FARBEN



Star Grey (M)
KNH



Blue Grey (M)
J47



Black (M)
676



Urban Grey (S)
KPW



Volga Blue (S)
RNQ



Red (S)
719



Mineral White (S)
QNG

POLSTER

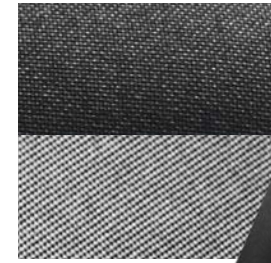

Dark Grey
Serienausstattung



Grey
Kunstleder (Sonderbestellung)



RÄDER



Radnabenabdeckung



Kleine Radabdeckung



Radvollabdeckung



16\"/>

Kastenwagen mit Frontantrieb

Der frontgetriebene Nissan Interstar arbeitet mit höchster Effizienz. Dank des niedrigen Leergewichts sinkt der Kraftstoffverbrauch – und damit auch Ihre laufenden Kosten. Die niedrige Chassishöhe garantiert ein einfacheres Be- und Entladen und erhöht das Platzangebot und damit die mögliche Nutzlast. Er ist der Traum eines jeden Unternehmers: mehr Leistung bei geringeren Kosten.

GEWICHTE UND NUTZLASTEN

	Nutzvolumen (m³)	Max. Nutzlast (kg)		
		2,8t	3,3t	3,5t
L1H1	7,75	901	1.396	1.587
L1H2	8,63	883	1.378	1.570
Max. Achslast vorn/hinten		1.850/1.650	1.850/2.100	1.850/2.100
Max. Anhängelast gebremst/ungebremst		2.500/750		

	Nutzvolumen (m³)	Max. Nutzlast (kg)	
		3,3t	3,5t
L2H2	10,31	1.322	1.522
L2H3	11,67	1.296	1.496
Max. Achslast vorn/hinten		1.850/2.100	1.850/2.100
Max. Anhängelast gebremst/ungebremst		2.500/750	

	Nutzvolumen (m³)	Max. Nutzlast (kg)
		3,5t
L3H2	12,48	1.432
L3H3	14,13	1.423
Max. Achslast vorn/hinten		1.850/2.100
Max. Anhängelast gebremst/ungebremst		2.500/750

ABMESSUNGEN (mm)

		L1H1	L1H2	L2H2	L2H3	L3H2	L3H3
Max. Wendekreis (zwischen Mauern)	m	12,5	14,1	16,2			
Min. Wendekreis (zwischen Bordsteinen)	m	12	13,6	15,7			
LADERAUM							
Laderaumlänge am Boden (A)		2.583	2.583	3.083	3.083	3.733	3.733
Laderaumlänge 1,1 m über dem Bodenblech		2.530	2.530	3.030	3.030	3.680	3.680
Ladebreite (B)		1.765	1.765	1.765	1.765	1.765	1.765
Breite zwischen Radkästen (C)		1.380	1.380	1.380	1.380	1.380	1.380
Ladehöhe		1.700	1.894	1.894	2.144	1.894	2.144
Ladekante unbeladen, min./max.		546/564	544/563	545/562	543/556	543/557	542/555
SCHIEBETÜREN							
Schiebetürbreite		1.050	1.050	1.270	1.270	1.270	1.270
Schiebetürhöhe		1.581	1.780	1.780	1.780	1.780	1.780
HECKTÜR							
Hecktürbreite 169 mm über dem Boden		1.580	1.580	1.580	1.580	1.580	1.580
Hecktürhöhe		1.627	1.820	1.820	1.820	1.820	1.820

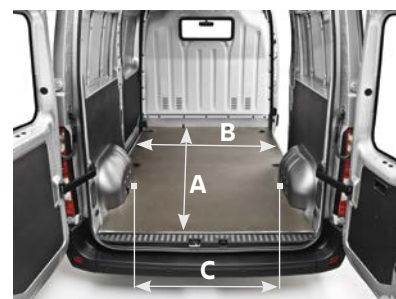
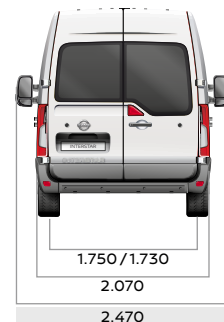
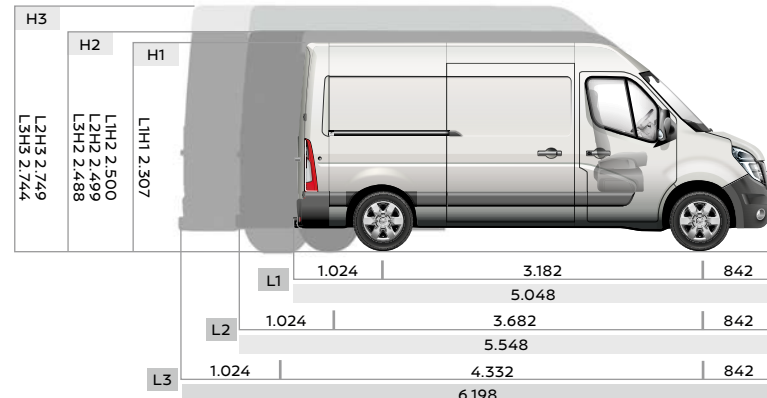

Kastenwagen mit Heckantrieb

Der Nissan Interstar mit Heckantrieb bietet praktische Vielseitigkeit und ist für alle mittleren bis schweren Einsätze bestens gerüstet. Die Auslegung mit Heckantrieb sorgt für optimale Balance zwischen Front und Heck im Sinne einer besseren Nutzlastverteilung. Zudem garantiert sie ein sicheres und stabiles Fahrverhalten bei voller Beladung und eignet sich ideal für den Anhängerbetrieb.

GEWICHTE UND NUTZLASTEN

	Nutzvolumen (m³)	Max. Nutzlast (kg)	
		3,5 t ST	3,5 t DT
L3H2	11,85	1.207	1.151
L3H3	13,49	1.189	1.128
Max. Achslast vorn/hinten		1.850/2.300	1.850/2.800
Max. Anhängelast gebremst/ungebremst		2.500/750	3.000/750

	Nutzvolumen (m³)	Max. Nutzlast (kg)	
		3,5 t ST	3,5 t DT
L4H2	14,9 (ST)/13,91 (DT)	1.207	1.111
L4H3	17,0 (ST)/15,85 (DT)	1.160	1.040
Max. Achslast vorn/hinten		1.850/2.300	1.850/2.800
Max. Anhängelast gebremst/ungebremst		2.500/750	3.000/750

ABMESSUNGEN (mm)

		L3H2 ST	L3H2 DT	L3H3 ST	L3H3 DT	L4H2 ST	L4H2 DT	L4H3 ST	L4H3 DT
Max. Wendekreis (zwischen Mauern)	m	14,1	14,1	14,1	14,1	16,2	16,2	16,2	16,2
Min. Wendekreis (zwischen Bordsteinen)	m	13,6	13,6	13,6	13,6	15,7	15,7	15,7	15,7
LADERAUM									
Laderaumlänge am Boden (A)		3.733	3.733	3.733	3.733	4.383	4.383	4.383	4.383
Laderaumlänge 1,1 m über dem Bodenblech		3.680	3.680	3.680	3.680	4.330	4.330	4.330	4.330
Ladebreite (B)		1.765	1.765	1.765	1.765	1.765	1.765	1.765	1.765
Breite zwischen Radkästen (C)		1.380	1.080	1.380	1.080	1.380	1.080	1.380	1.080
Ladehöhe		1.798	1.798	2.048	2.048	1.798	1.798	2.048	2.048
Ladekante unbeladen, min./max.		674/696	706/724	672/694	704/723	682/704	701/717	680/702	700/715
SCHIEBETÜREN									
Schiebetürbreite		1.270	1.270	1.270	1.270	1.270	1.270	1.270	1.270
Schiebetürhöhe		1.684	1.684	1.684	1.684	1.684	1.684	1.684	1.684
HECKTÜR									
Hecktürbreite 169 mm über dem Boden		1.580	1.580	1.580	1.580	1.580	1.580	1.580	1.580
Hecktürhöhe		1.724	1.724	1.724	1.724	1.724	1.724	1.724	1.724

ST: Einzelbereifung hinten
DT: Doppelbereifung hinten

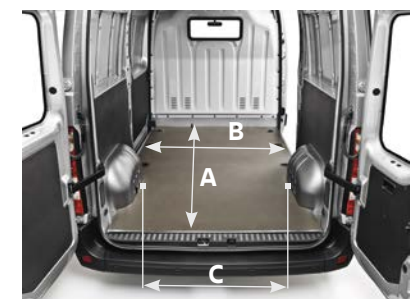
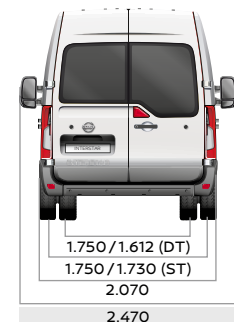
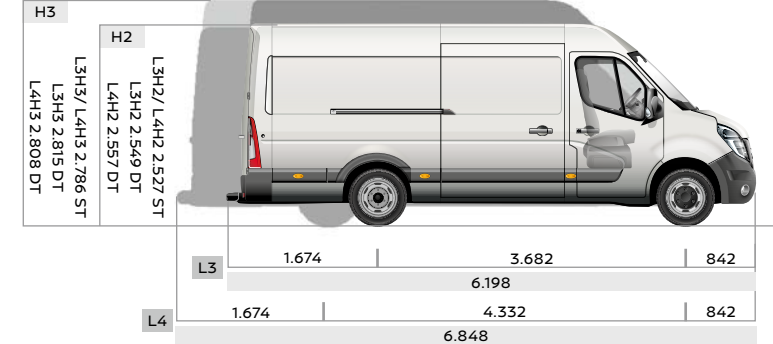

Plattform-Fahrgestell

Das Plattform-Fahrgestell des Nissan Interstar bietet Ihnen mit bis zu über 7 m Gesamt-Aufbaulänge und einer sehr niedrigen Ladekante eine zuverlässige und perfekte Grundlage für verschiedene Aufbauten. Beispielsweise ist es bestens geeignet für Fahrzeuge im Ambulanz- und Cateringbereich, aber auch als fahrbarer Verkaufsstand. Die Möglichkeiten sind fast unbegrenzt.

GEWICHTE UND NUTZLASTEN (kg)				
	Frontantrieb mit zul. Gesamtgewicht 3,5t			
	L2H1	L2H2	L3H1	L3H2
Max. Nutzlast	1.846	1.833	1.825	1.806
Max. Achslast vorn/hinten	1.850 / 2.100			
Max. Anhängelast gebremst / ungebremst	2.500 / 750			

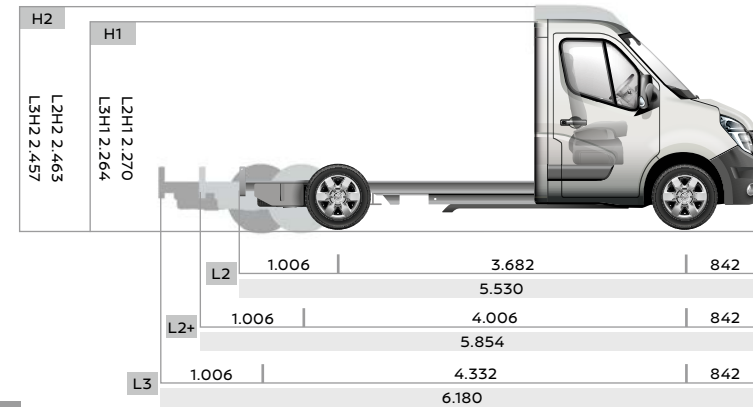

ABMESSUNGEN (mm)					
		L2H1	L2H2	L3H1	L3H2
		Max. Wendekreis (zwischen Mauern)	m	14,1	14,1
Min. Wendekreis (zwischen Bordsteinen)	m	13,6	13,6	15,7	15,7
Max. Aufbaulänge		5.751	5.790	7.021	7.071
Min. / max. Aufbau-Ladelänge		3.069 / 3.291	3.069 / 3.330	3.719 / 4.561	3.719 / 4.610
Max. Verlängerung des hinteren Überhangs		1.227	1.266	1.847	1.897
Min. / max. Bodenfreiheit		581 / 585	581 / 584	579 / 583	579 / 583
Aufbaubreite mit Standard- bzw. verlängerten Außenspiegellarmen		2.170 / 2.350	2.170 / 2.350	2.170 / 2.350	2.170 / 2.350

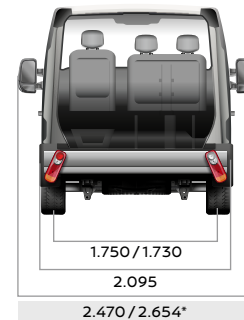

*mit verlängerten Außenspiegellarmen

Fahrgestell mit Frontantrieb

Der Nissan Interstar bietet mit seinem Fahrgestell die Flexibilität, das Fahrzeug genau auf Ihre Bedürfnisse zuzuschneiden. Unabhängig vom gewählten Antriebsstrang profitieren Sie von einer niedrigen Rahmenhöhe, die mehr nutzbaren Platz für Ihre Aufbauten bietet – und das bei kompakten und gut zu handhabenden Gesamtabmessungen. Die sehr gute Fertigungsqualität garantiert, dass ein Nissan Interstar Fahrgestell auch unter härtesten Bedingungen Tag für Tag eine bestechende Form zeigt.

GEWICHTE UND NUTZLASTEN (kg)		
	EINZELKABINE	
	L2	L3
Max. Nutzlast	3,5t	3,5t
Max. Achslast vorn/hinten	1.850 / 2.100	
Max. Anhängelast gebremst / ungebremst	2.500 / 750	

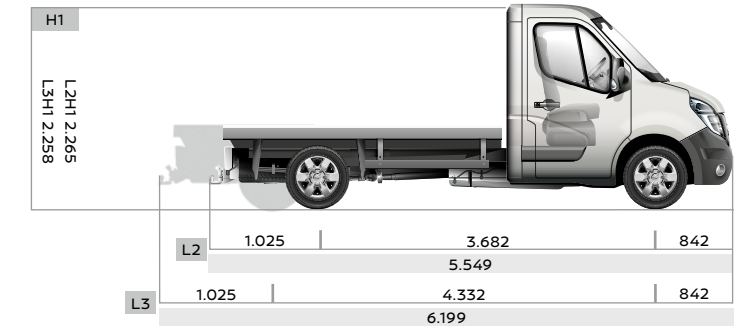

ABMESSUNGEN (mm)			
		EINZELKABINE	
		L2	L3
Max. Wendekreis (zwischen Mauern)	m	14,1	16,2
Min. Wendekreis (zwischen Bordsteinen)	m	13,6	15,7
Max. Verlängerung des hinteren Überhangs		1.400	2.124
Max. Aufbaulänge		5.924	7.298
Min. / max. Aufbau-Ladelänge		3.182 / 3.464	3.832 / 4.838
Min. / max. Bodenfreiheit		735 / 740	736 / 741
Aufbaubreite mit Standard- bzw. verlängerten Außenspiegellarmen		2.170 / 2.350	2.170 / 2.350

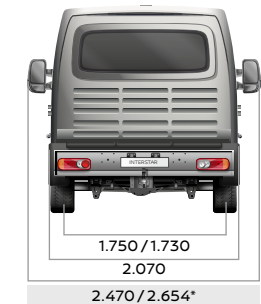

*mit verlängerten Außenspiegellarmen

Fahrgestell mit Heckantrieb

GEWICHTE UND NUTZLASTEN (kg)

	EINZELKABINE			
	L2		L3	L4
	3,5 T ST	3,5 T DT	3,5 T ST	3,5 T DT
Max. Nutzlast	1.626	1.445	1.575	1.435
Max. Achslast vorn/hinten	1.850 / 2.300	1.850 / 2.620	1.850 / 2.300	1.850 / 2.800
Max. Anhängelast gebremst/ungebremst	2.500 / 750	3.000 / 750	2.500 / 750	3.000 / 750

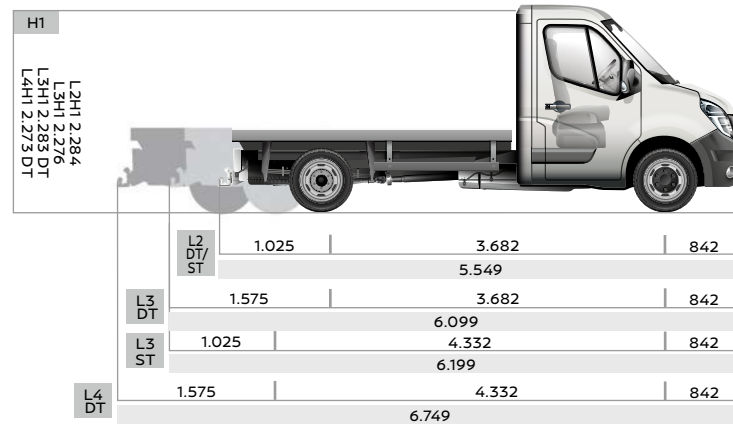

ABMESSUNGEN (mm)

	m	EINZELKABINE			
		L2 ST	L2 DT	L3 ST	L3 DT
Max. Wendekreis (zwischen Mauern)	14,1	16,2	14,1	16,2	
Min. Wendekreis (zwischen Bordsteinen)	13,6	15,7	13,6	15,7	
Max. Verlängerung des hinteren Überhangs	2.230	1.928	3.032	1.928	2.754
Max. Aufbauhöhe	6.754	6.452	8.206	6.452	7.928
Min./max. Aufbau-Ladelänge	3.182 / 4.293	3.639 / 3.991	3.832 / 5.746	3.639 / 3.991	4.289 / 5.468
Min./max. Bodenfreiheit	771 / 774	784 / 787	771 / 775	784 / 787	786 / 789
Aufbaubreite mit Standard- bzw. verlängerten Außenspiegeln	2.170 / 2.350	2.170 / 2.350	2.170 / 2.350	2.170 / 2.350	2.170 / 2.350

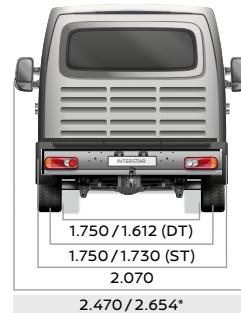

ST: Einzelbereifung hinten
 DT: Doppelbereifung hinten
 *mit verlängerten Außenspiegeln

Kipper

Gebaut für harte Arbeit, aber ohne Kompromisse beim Kabinenkomfort, ist der Nissan Interstar Kipper mit Einzelkabine (2- oder 3-Sitzer) und einem optionalen sicheren Stauraum für Werkzeuge erhältlich. Die Ladefläche lässt sich für schnelles und einfaches Abladen auf Knopfdruck um 45° kippen.

NUTZLAST UND ABMESSUNGEN

	FWD
	EINZELKABINE
	L2 ST
Max. Nutzlast (kg)	1.242
Max. Achslast vorn/hinten (kg)	1.850 / 2.100
Max. Anhängelast gebremst/ungebremst (kg)	2.500 / 750
Ladelänge außen/innen (mm)	3.280 / 3.205
Ladebreite (mm)	2.100
Ladehöhe (mm)	400

FRONTANTRIEB

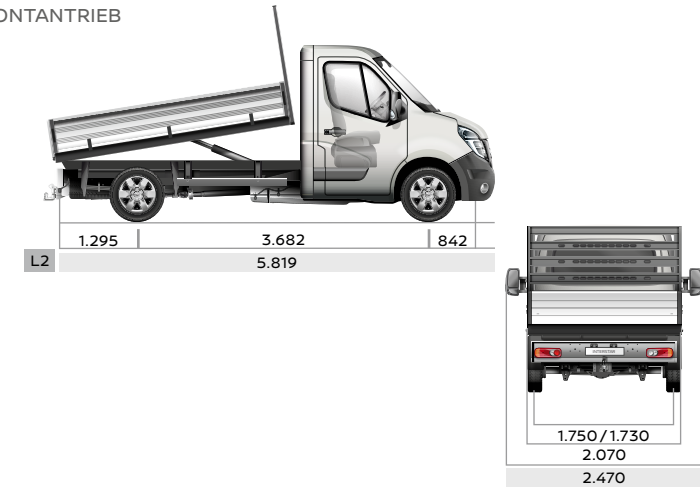

	RWD		
	EINZELKABINE		EINZELKABINE + TOOLBOX
	L2 ST	L2 DT	L3 DT
Max. Nutzlast (kg)	1.129	959	845
Max. Achslast vorn/hinten (kg)	1.850 / 2.300	1.850 / 2.800	1.850 / 2.800
Max. Anhängelast gebremst/ungebremst (kg)	2.500 / 750	3.000 / 750	3.000 / 750
Ladelänge außen/innen (mm)	3.280 / 3.205		3.180 / 3.105
Ladebreite (mm)	2.100		
Ladehöhe (mm)	400		

HECKANTRIEB

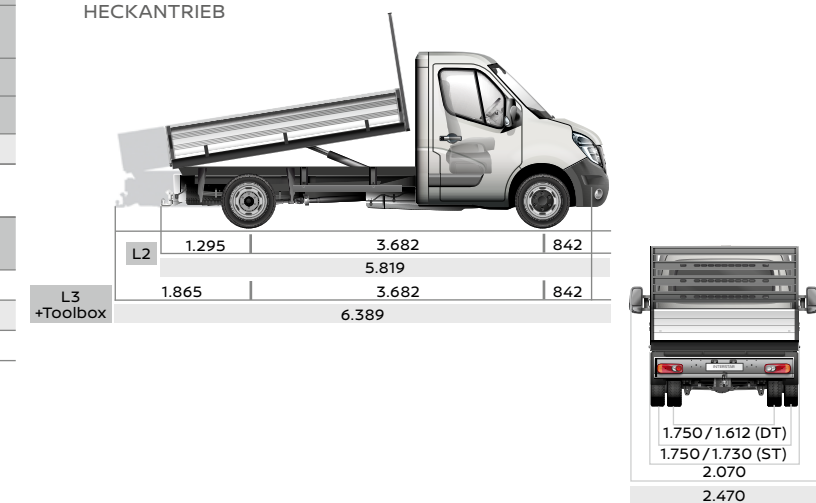

ST: Einzelbereifung hinten
 DT: Doppelbereifung hinten

Pritschenwagen

Auf der Basis eines stabilen Chassis vereint der Nissan Interstar Pritschenwagen eine niedrige Beladehöhe mit klappbaren Ladebordwänden. Dank der von allen Seiten zugänglichen Ladefläche lassen sich auch schwere und sperrige Lasten leicht verladen. Die angebotenen Ausführungen machen ihn noch vielseitiger.

	FWD	
	EINZELKABINE	
	L2 ST	L3 ST
	3,5t	
Max. Nutzlast (kg)	1.426	1.353
Max. Achslast vorn/hinten (kg)	1.850/2.100	
Max. Anhängelast gebremst / ungebremst (kg)	2.500 / 750	
Ladelänge außen/innen (mm)	3.230 / 3.170	3.900 / 3.840
Ladebreite (mm)	2.100	
Ladehöhe (mm)	400	

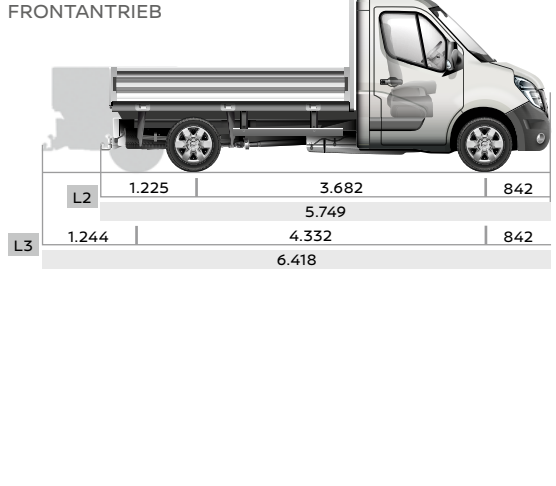

	RWD				
	EINZELKABINE				
	L2 ST	L3 ST	L2 DT	L3 DT	L4 DT
	3,5t		3,5t		3,5t
Max. Nutzlast (kg)	1.214	1.210	1.112	1.061	1.020
Max. Achslast vorn/hinten (kg)	1.850 / 2.300		1.850 / 2.800		1.850 / 2.800
Max. Anhängelast gebremst / ungebremst (kg)	2.500 / 750		3.000 / 750		
Ladelänge außen / innen (mm)	3.230 / 3.170	3.900 / 3.840	3.230 / 3.170	3.780 / 3.720	4.430 / 4.370
Ladebreite (mm)	2.100				
Ladehöhe (mm)	400				

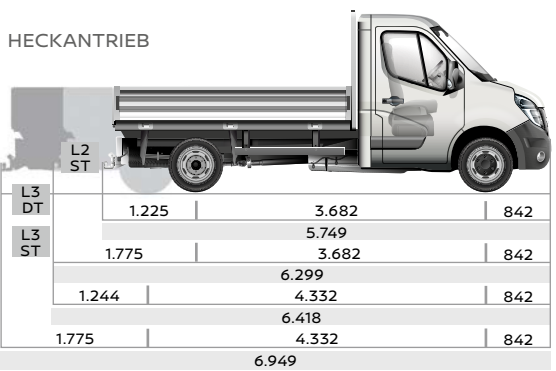

Notizen

ST: Einzelbereifung hinten
DT: Doppelbereifung hinten

5 JAHRE NISSAN HERSTELLERGARANTIE FÜR NUTZFAHRZEUGE

Nissan gewährt auf alle Nutzfahrzeuge serienmäßig 5 Jahre europaweite Herstellergarantie.* Das Paket umfasst wesentlich mehr als nur eine Garantie, denn es enthält:



- 5 Jahre Neuwagengarantie* (bis 160.000 km)
- 5 Jahre Lackgarantie* auf die Karosserielackierung
- 5 Jahre Garantie* auf Nissan Original-Teile und -Zubehör
- Lebenslange Nissan Assistance mit Mobilitätsgarantie**
- 12 Jahre Garantie* gegen Durchrostung für den Nissan Interstar
- Voll übertragbar

Und mit Wartungsintervallen von bis zu 24 Monaten oder 30.000 km für Dieselmotoren erhalten Sie nicht nur 5 sorgenfreie Jahre, sondern profitieren außerdem durch niedrige Unterhaltskosten.



UNSER ANTRIEB SIND SIE!

Sie inspirieren uns zu neuen Ideen. Sie lassen uns in neue Richtungen denken und innovativ sein. Für uns bei Nissan bedeutet Innovation nicht einfach nur neue Extras und Erweiterungen – für uns heißt Innovation Grenzüberschreitung, um den Standard der Zukunft neu zu definieren. Darum entwickeln wir unerwartete Lösungen, die so kühn und pragmatisch sind wie Ihre Wünsche. Bei Nissan entwickeln wir Fahrzeuge, Zubehör und Serviceleistungen, die neue Wege beschreiten, die das Praktische spannend und das Spannende praktisch machen. Damit für Sie jeder gefahrene Kilometer ein Vergnügen ist.

*5 Jahre Herstellergarantie bis 160.000 km für den Nissan Townstar, Nissan Primastar und Nissan Interstar. Weitere Informationen zu den umfangreichen Nissan Garantieleistungen finden Sie auf <http://www.nissan.de/> oder fragen Sie Ihren Nissan Partner.

KUNDENDIENST



SPEZIALISIERTES NUTZFAHRZEUG-HÄNDLERNETZ

Nissan verfügt über ein spezialisiertes Händlernetz, um die Anforderungen von Nutzfahrzeugkunden bestmöglich zu erfüllen:

- Europaweite Abdeckung
- Spezialisiertes Verkaufs- und Servicepersonal
- Günstige Finanzierungsangebote
- Maßgefertigte Auf- und Umbauten



NISSAN ASSISTANCE MIT MOBILITÄTSGARANTIE**

Wir möchten, dass Sie Ihren Nissan in jedem Moment genießen können. Falls es doch zu einer Panne oder einem Unfall kommen sollte, ist die Nissan Assistance immer für Sie da, um Ihnen zu helfen – und zwar rund um die Uhr an jedem Tag ... kostenlos! Was auch immer passiert, rufen Sie uns direkt an. Wir werden unser Möglichstes tun, damit Sie Ihre Fahrt schnell fortsetzen können. Durch eine regelmäßige Wartung bei Ihrem Nissan Partner können Sie die Leistungen der Nissan Assistance auch nach Ablauf der Herstellergarantie in Anspruch nehmen – ein Autoleben lang. Das ist Teil unseres Kundenversprechens.



NISSAN 5★ ANSCHLUSSGARANTIE**

Mit der Nissan 5★ Anschlussgarantie erhalten Sie auch nach der Herstellergarantie weiterhin Schutz. Sie können die Laufzeit und die Kilometerleistung auswählen, die am besten Ihre Anforderungen erfüllt. Sie profitieren von einem umfangreichen Reparaturkostenschutz – und Ihr Nissan Interstar davon, dass Reparaturarbeiten von geschultem Personal und ausschließlich mit Nissan Original-Teilen oder mit von Nissan getesteten Ersatzteilen ausgeführt werden. Diese zusätzliche Absicherung stellt eine gute Zukunftsinvestition für Ihren Nissan dar, ist bei einem Wiederverkauf übertragbar und steigert den Wiederverkaufswert Ihres Nissan Interstar.

NISSAN SERVICE+ WARTUNGSVERTRAG**

Der Nissan Service+ Wartungsvertrag ist eine einfache Methode, um sicherzustellen, dass Ihr Nissan Interstar den Service erhält, der ihm gebührt – und das zu kalkulierbaren Kosten. Ihre Vorteile im Überblick: Service bei allen teilnehmenden Nissan Partnern + qualifizierte Nissan Techniker + Verwendung von Nissan Original-Teilen oder von Nissan getesteten Ersatzteilen + höherer Wiederverkaufswert durch ordnungsgemäße Wartungen + Übertragbarkeit des Wartungsvertrags bei Weiterverkauf des Fahrzeugs + Preisstabilität.

**Weitere Informationen zu unseren umfangreichen Garantieleistungen, der Nissan Assistance und dem Wartungsvertrag finden Sie auf www.nissan.de oder fragen Sie Ihren Nissan Partner.



Tauchen Sie tiefer ein und erfahren Sie mehr über den Nissan Interstar: nissan.de
Erleben Sie die Nissan Welt auf Facebook, Twitter und YouTube.

Ihr Nissan Partner:

Nähere Informationen zu den hier dargestellten Ausstattungsmerkmalen und den Leistungsdaten der Motoren finden Sie in der Preisliste oder fragen Sie Ihren Nissan Partner. Wir haben alles darangesetzt, dass der Inhalt dieser Veröffentlichung am Tag der Drucklegung korrekt und auf dem neusten Stand ist. Nissan behält sich im Rahmen seiner Politik zur ständigen Verbesserung der Produkte das Recht vor, die Spezifikationen und die beschriebenen und abgebildeten Fahrzeuge jederzeit zu ändern. Bitte erfragen Sie die neuesten Informationen bei Ihrem Nissan Partner. Aufgrund der drucktechnischen Beschränkungen kann es bei den in dieser Broschüre abgebildeten Fahrzeugen geringfügige Abweichungen von den tatsächlichen Farbtönen des Lacks oder der Innenausstattungsmaterialien geben. Alle Rechte sind vorbehalten. Der Nachdruck oder die Vervielfältigung, auch auszugsweise, ist ohne vorherige schriftliche Zustimmung von Nissan verboten. Nissan Deutschland GmbH, Kronenweg 38, 50389 Wesseling. Diese Broschüre wurde auf chlorfrei gebleichtem Papier gedruckt. MY21 Interstar Broschüre 12/2023. Gedruckt in der EU. Druck-Nr. 9660. Gestaltet von DESIGNORY, Frankreich und produziert von eg+ worldwide, Frankreich – Tel.: +33 1 49 09 25 35.